

# 第79回春季区民大会 MIX-1 (予選トーナメントA)

**1** 高橋 将真 (西葛西BC)  
秋葉 砂耶 (F LABO)

**2** 加藤 慎吾 (西葛西フェニックス)  
永井 真由美 (西葛西フェニックス)

**3** 石村 光 (Eco.BC)  
梅津 友貴 (壮健会)

**4** 川田 勇斗 (east)  
川田 千晶 (east)

**5** 栗原 耕陽 (グリーンクラブ)  
吉田 郁実 (FLABO)

**6** 黒田 恭平 (east)  
石井 春菜 (east)

**7** 牧崎 尚之 (シャトルメイト)  
渡邊 明子 (ソレイユBC)

**8** 大石 拓生 (east)  
岩崎 佳奈 (一之江BKG)

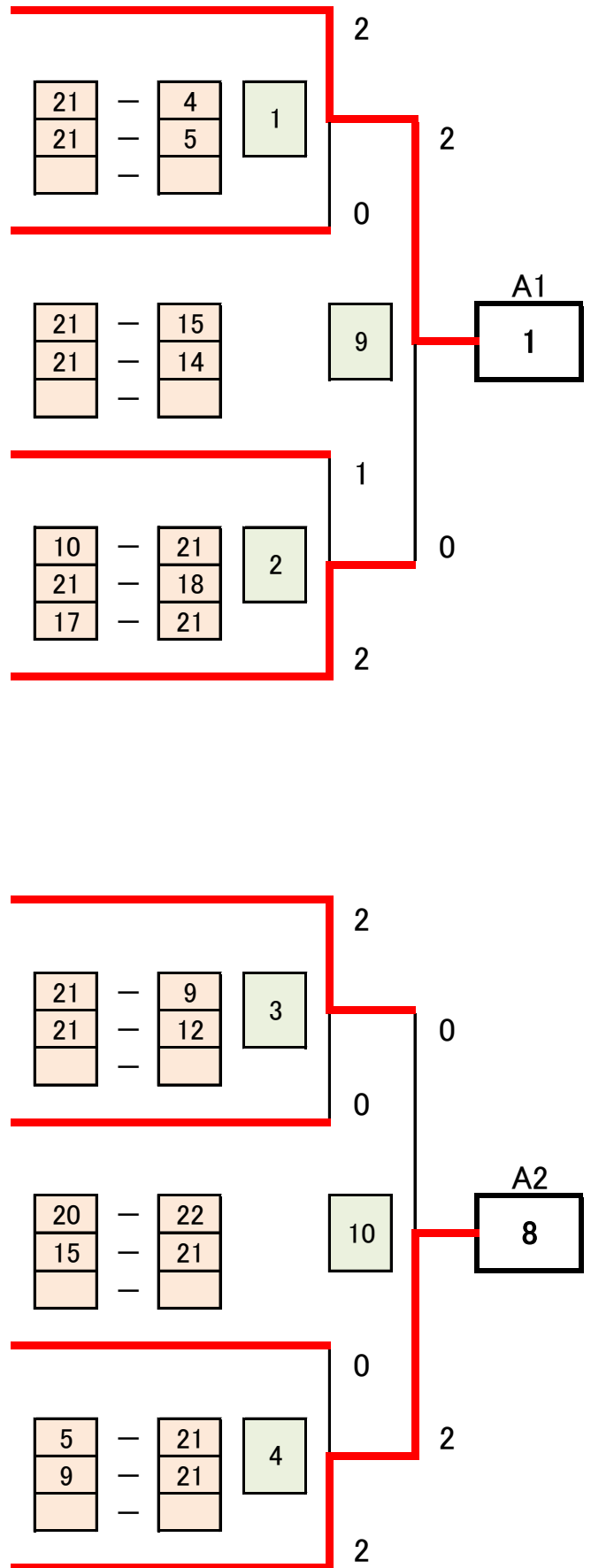

# 第79回春季区民大会 MIX-1 (予選トーナメントB)

9 伊藤 波輝  
小川 華恋

(S1あすか)  
(ソレイユBC)

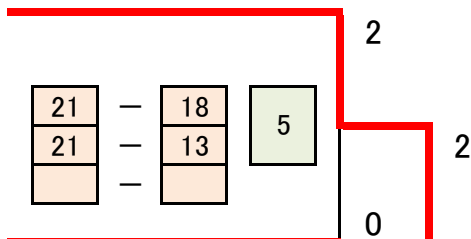

10 後 達也  
芦田 美砂子

(東葛西BF)  
(梓クラブ)

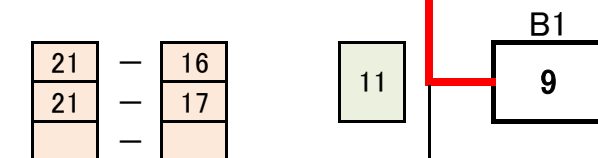

11 味岡 龍佑  
味岡 桃夏

(east)  
(east)

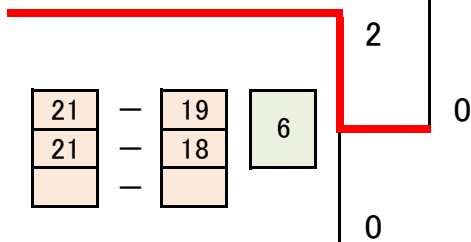

12 圖司 玲平  
大畠 緑

(シャトルメイト)  
(ソレイユB.C)



13 大塚 龍介  
波多野 晴香

(S1あすか)  
(ソレイユBC)

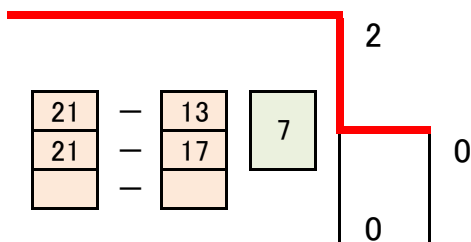

14 角田 健太  
平石 菜月

(east)  
(east)

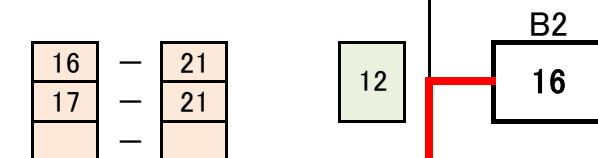

15 川村 正樹  
得永 恵美

(Eco.BC)  
(Eco.BC)

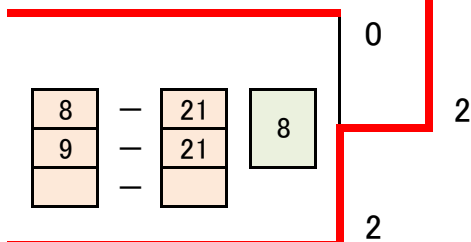

16 安川 隆哉  
古川 侑里佳

(F LABO)  
(F LABO)



B1  
9

B2  
16

# 第79回春季区民大会 MIX-1 (決勝トーナメント)

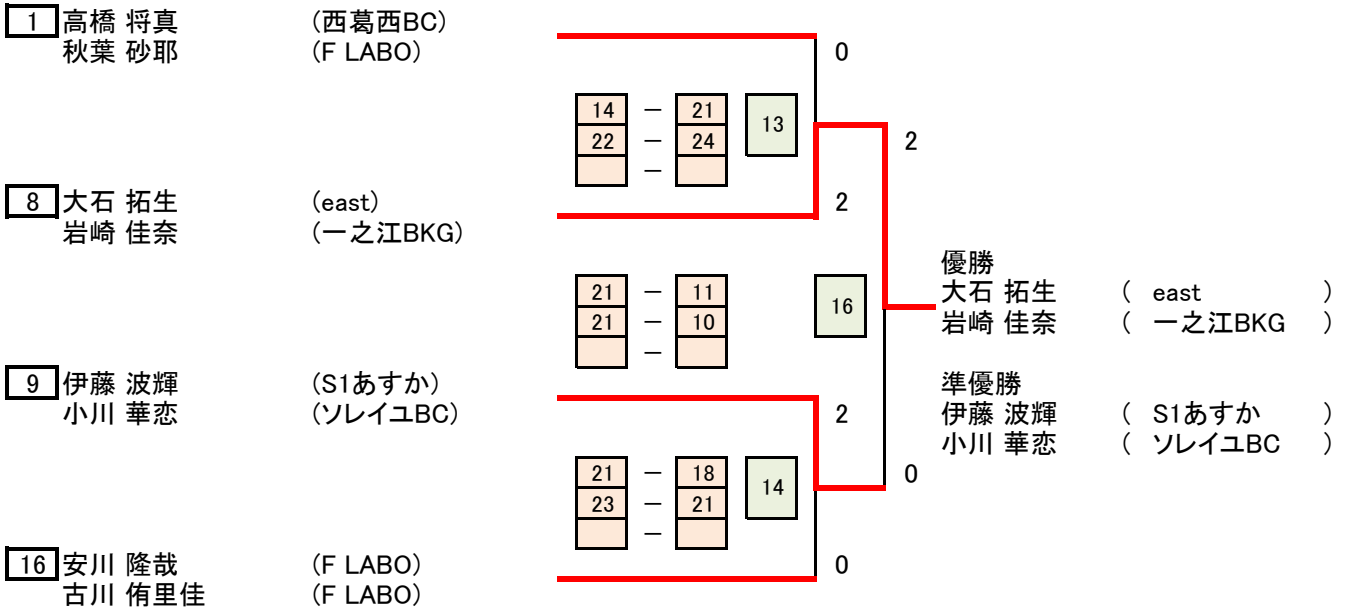

## 三位決定戦

