

第78回秋季区民大会 SM-1 (予選トーナメントA)

1 高崎 翔太 (CHILL FIRST)

2 三富 健太 (西葛西BC)

3 川村 悠太 (east)

4 栗原 耕陽 (グリーンクラブ)

5 Nozaki Ranjan (B.I.T)

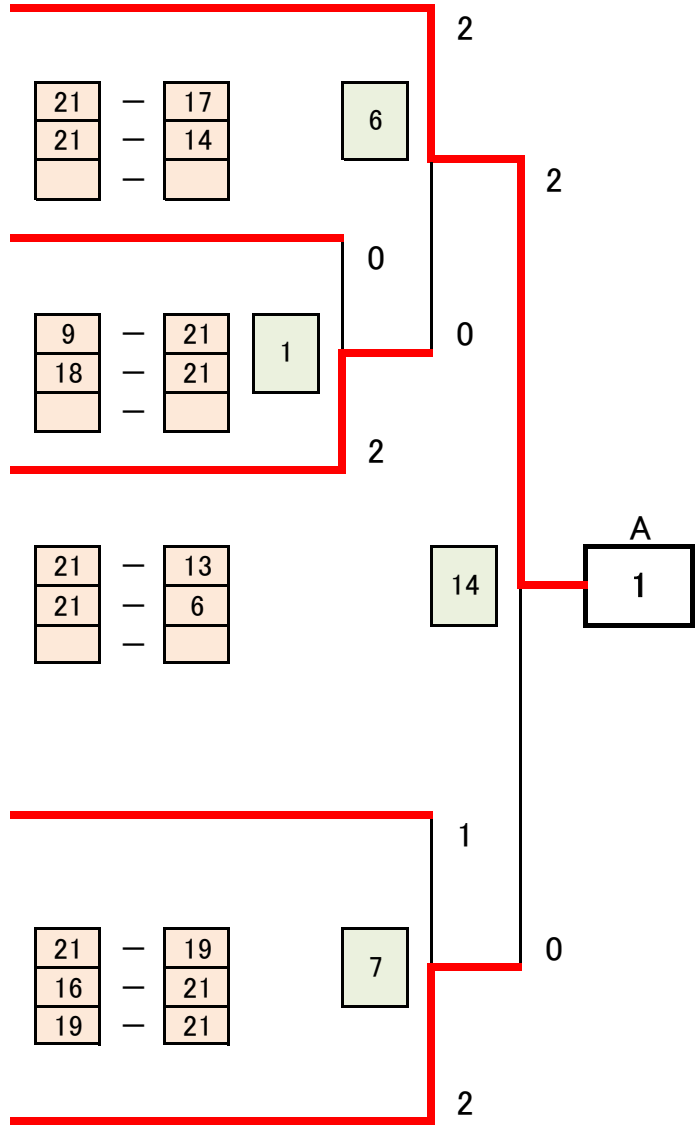

第78回秋季区民大会 SM-1 (予選トーナメントB)

6 三木 亮 (西葛西BC)

**** RETIRED ****

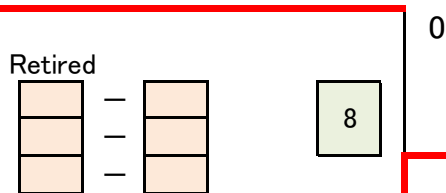

7 Lonare Aman Ganest (NP Rallies)

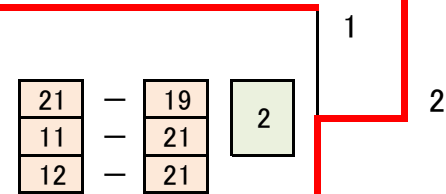

8 山森 一真 (east)

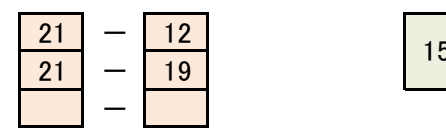

9 谷口 範行 (シャトルメイト)

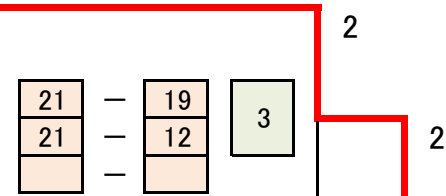

10 Jana Sai Ashish (B.I.T)

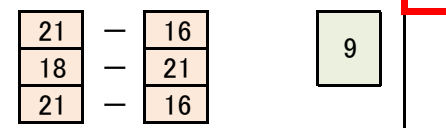

11 宮 佑輔 (east)

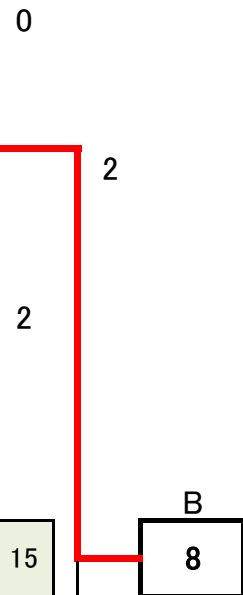

第78回秋季区民大会 SM-1 (予選トーナメントC)

12 大石 拓生 (east)

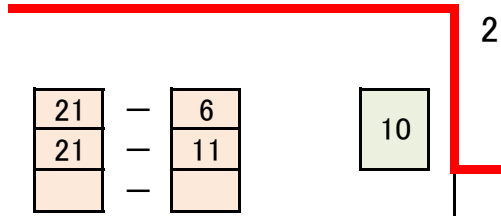

13 平木 侑樹 (シャトルメイト)

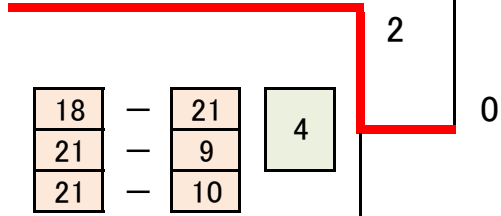

14 高橋 将真 (西葛西BC)

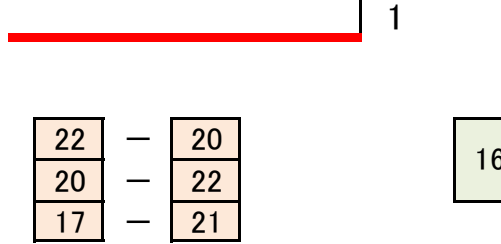

15 神田 晃栄 (CHILL FIRST)

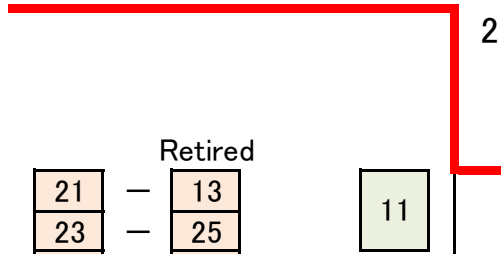

16 山崎 拓也 (east)



1

2

0

1

2

2

0

C

15

第78回秋季区民大会 SM-1 (予選トーナメントD)

17 前田 知輝 (CHILL FIRST)

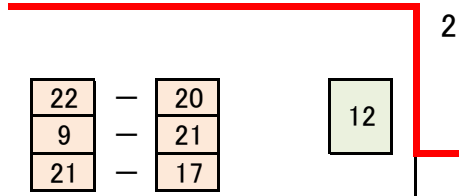

18 ウイケイ アタラヴァ (西葛西BC)



14	-	21
21	-	15
10	-	21

17

D
21

19 長嶋 宏汰 (east)

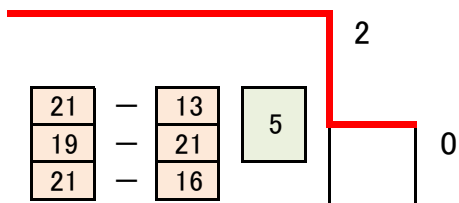

20 Shastri Hemanth (B.I.T)



5	-	21
15	-	21
	-	

13

21 Bhure Abhijeet (NP Rallies)



第78回秋季区民大会 決勝トーナメント(SM-1-決勝)

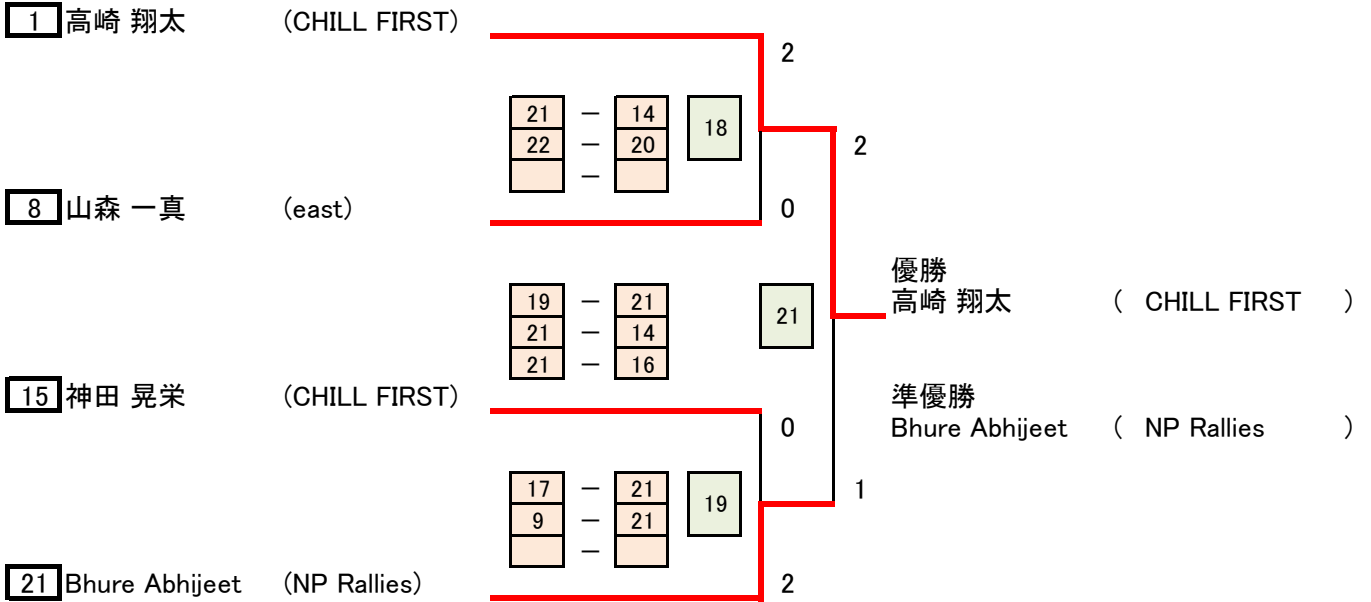

三位決定戦

