

# 第78回秋季区民大会 DM-1 (予選トーナメントA)

**1** 宮 佑輔 (east)  
川田 勇斗 (east)

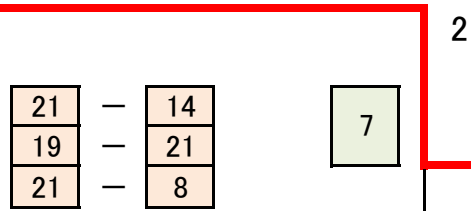

**2** S. Hemanth (BIT)  
B. Abhijeet (NP Rallies)

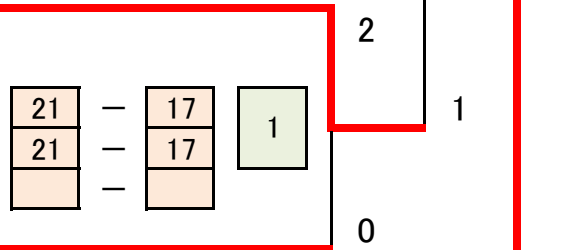

**3** 石村 光 (Eco.BC)  
川村 正樹 (Eco.BC)



**4** 山崎 和也 (西葛西BC)  
山崎 拓也 (east)

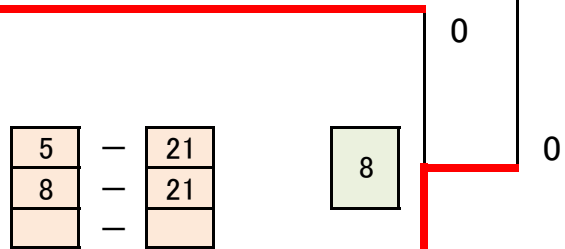

**5** 大塚 巧人 (F LABO)  
藤多 隼矢 (CHILL FIRST)



# 第78回秋季区民大会 DM-1 (予選トーナメントB)

**6** 神田 晃栄  
前田 知輝

(CHILL FIRST)  
(CHILL FIRST)

21	-	8
17	-	21
18	-	21

1

2

2

2

**7** CUONG NGUYEN MANH (ベトナムバド)  
THANG NGUYEN DUC (ベトナムバド)

10	-	21
6	-	21
	-	

0

2

**8** 安川 隆哉  
小川 凌来

(F LABO)  
(F LABO)

21	-	19
15	-	21
21	-	16

16

B

8

**9** 麻生 侃輝  
新垣 琉生

(目黒日大)  
(目黒日大)

21	-	8
21	-	17
	-	

2

3

0

**10** 伊藤 楊昇  
浦西 昉佑

(共栄学園)  
(共栄学園)

21	-	17
21	-	12
	-	

1

0

**11** 川村 悠太  
黒田 恭平

(east)  
(east)

10

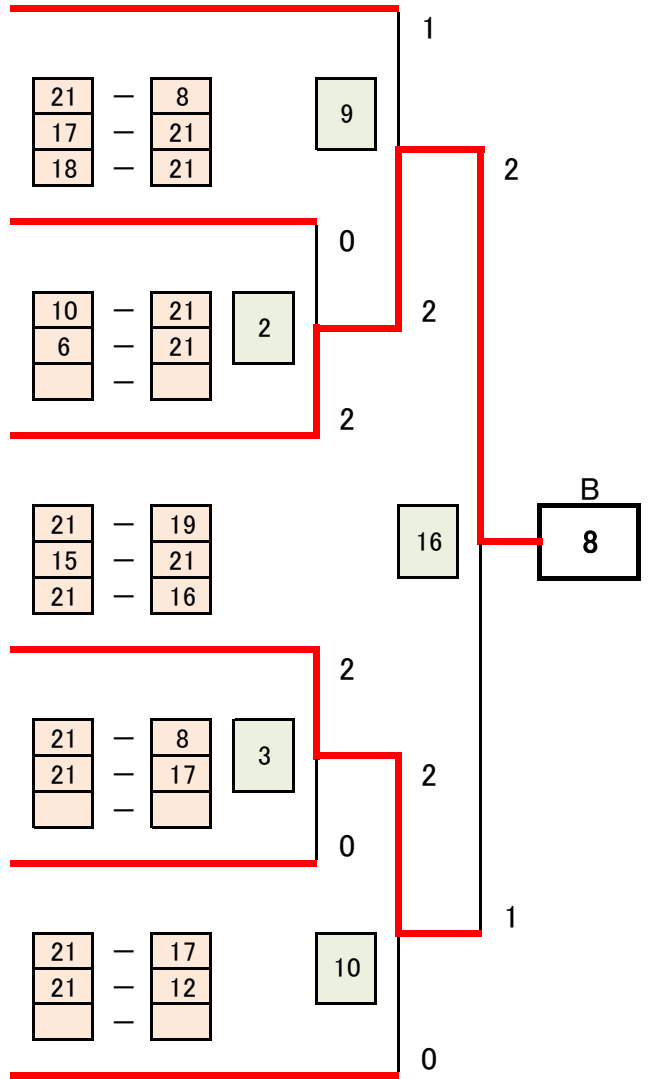

# 第78回秋季区民大会 DM-1 (予選トーナメントC)

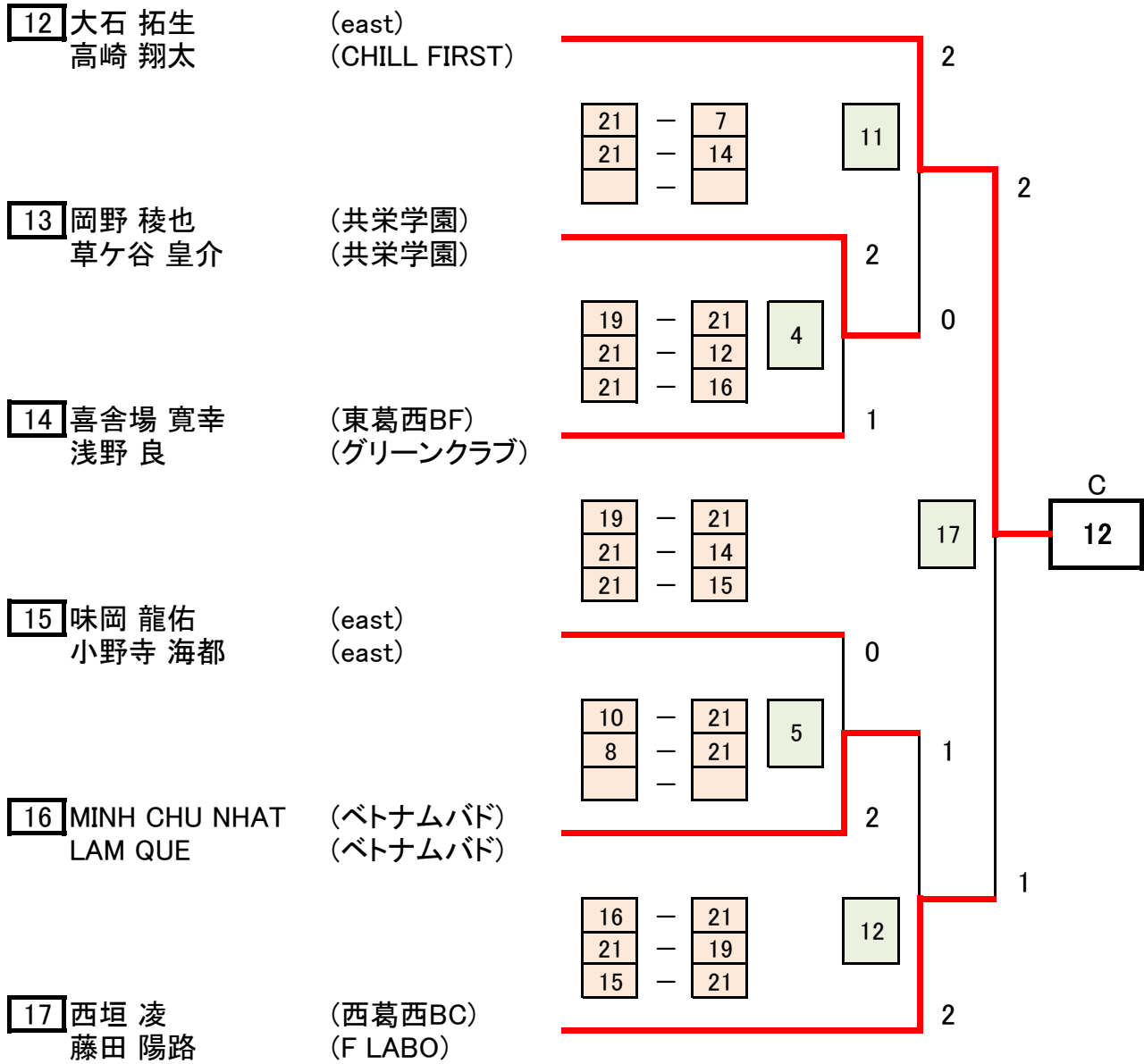

# 第78回秋季区民大会 DM-1 (予選トーナメントD)

**18** 伊藤 波輝  
大塚 龍介

(S1あすか)  
(S1あすか)

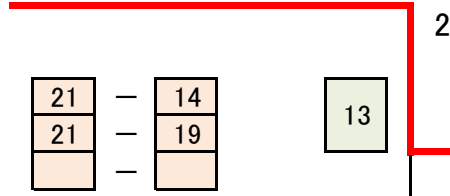

**19** 岩崎 健介  
谷口 範行

(グリーンクラブ)  
(シャトルメイト)



**20** ウイケイ アタラヴァ  
J. Sai Ashish

(西葛西BC)  
(B.I.T)

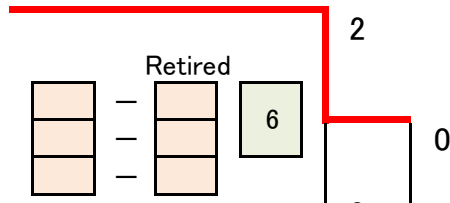

**21** 浮田 宏昭  
八木 達也

(東葛西BF)  
(一般)

\*\*\*\* RETIRED \*\*\*\*

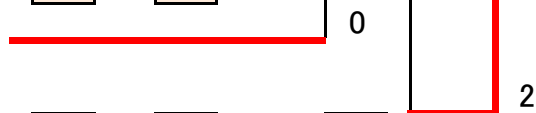

**22** 松島 良介  
角田 健太

(east)  
(east)

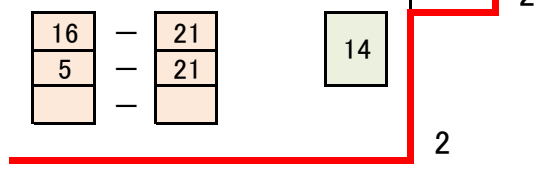

D  
**22**

# 第78回秋季区民大会 決勝トーナメント(DM-1-決勝)

1 宮 佑輔 (east)  
川田 勇斗 (east)

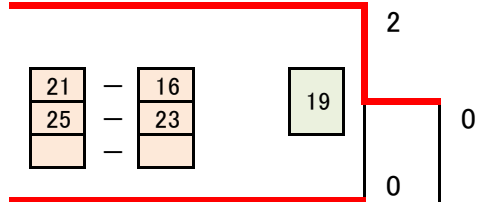

8 安川 隆哉 (F LABO)  
小川 凌来 (F LABO)

12 大石 拓生 (east)  
高崎 翔太 (CHILL FIRST)

22 松島 良介 (east)  
角田 健太 (east)

優勝  
大石 拓生 ( east )  
高崎 翔太 ( CHILL FIRST )

準優勝  
宮 佑輔 ( east )  
川田 勇斗 ( east )

## 三位決定戦

8 安川 隆哉 (F LABO)  
小川 凌来 (F LABO)

22 松島 良介 (east)  
角田 健太 (east)

第三位  
安川 隆哉 ( F LABO )  
小川 凌来 ( F LABO )