

第78回秋季区民大会 DL-4 (予選トーナメントA)

1 有賀 真知子 (ルーキーズ)
 増永 洋子 (ルーキーズ)

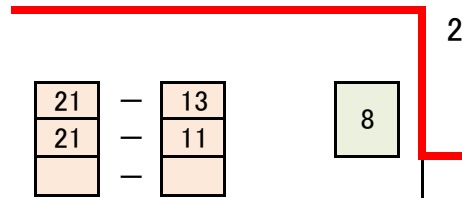

2 持田 麻衣 (INFINITY)
 桐山 道子 (INFINITY)

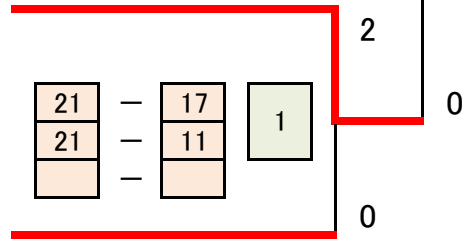

3 佐藤 まゆみ (えどぴー)
 秋山 真美子 (えどぴー)

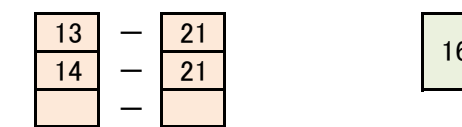

4 永吉 円良 (小松川高校)
 斎藤 美尋 (小松川高校)

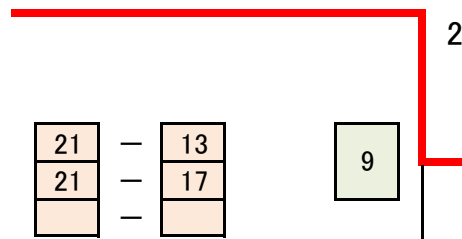

5 椎名 加代子 (ソレイユBC)
 五十嵐 紀子 (ソレイユBC)



A
4

第78回秋季区民大会 DL-4 (予選トーナメントB)

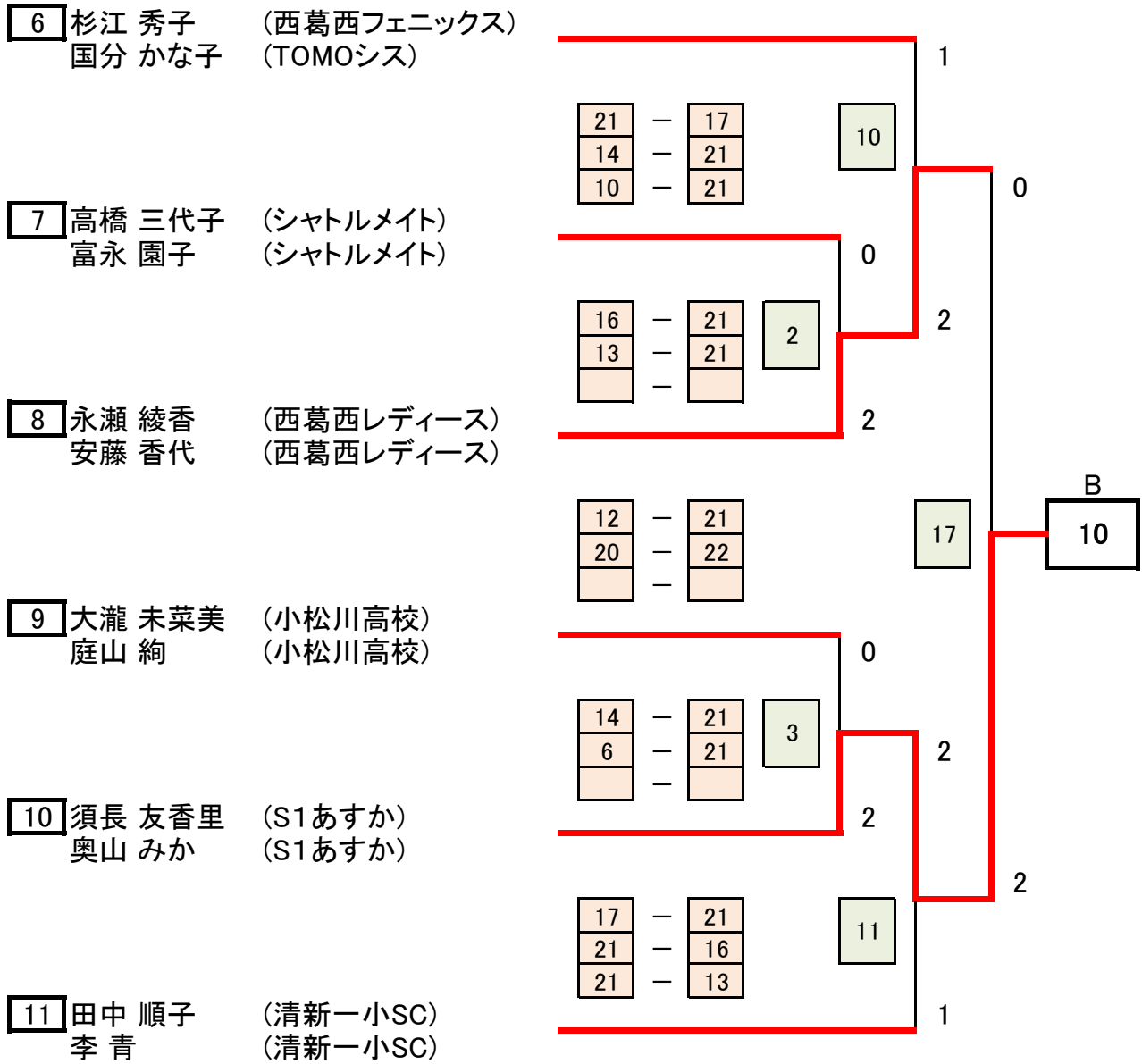

第78回秋季区民大会 DL-4 (予選トーナメントC)

12 小野 景子 (南葛西BC)
須田 美穂子 (南葛西BC)

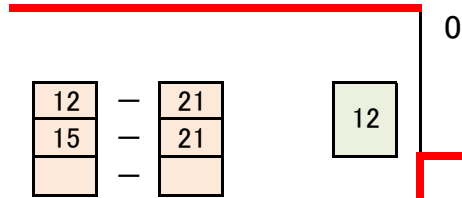

13 田中 琴音 (小松川高校)
野澤 晴香 (小松川高校)

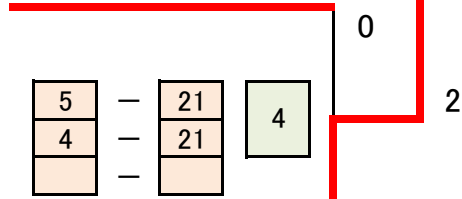

14 塩見 春花 (紅葉川高校)
平田 心優 (紅葉川高校)

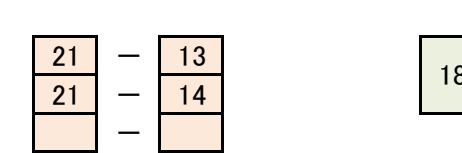

15 西尾 美優 (小松川高校)
鉄村 唯夏 (小松川高校)

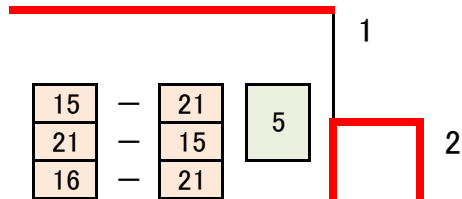

16 金子 桃夏 (東高校)
梶谷 優衣 (東高校)

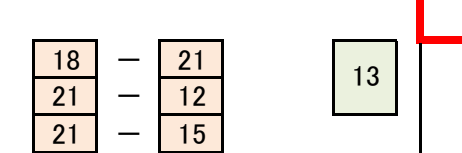

17 安達 珠美 (西葛西レディース)
本間 美和 (西葛西レディース)

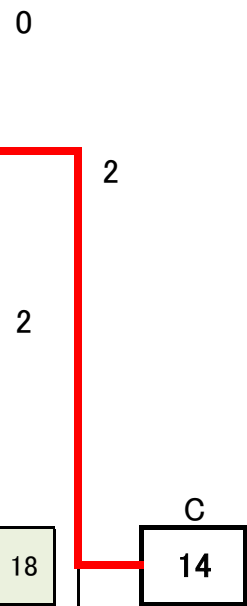

第78回秋季区民大会 DL-4 (予選トーナメントD)

18 辻井 洋子 (ソレイユBC)
渡辺 美晴 (ソレイユBC)

21	-	17
19	-	21
22	-	20

2

19 竹山 美玖 (小松川高校)
坂本 真友香 (小松川高校)

15	-	21
15	-	21
	-	

0

1

20 芦川 実咲 (愛国高校)
大橋 古都 (愛国高校)

19	-	21
21	-	19
7	-	21

2

1

21 鈴木 真由美 (えどぴー)
島田 朋子 (えどぴー)

**** RELIEF ****

Relief

21	-	5
22	-	20
	-	

0

19

22 林 彩未 (フォーкус)
武藤 麻子 (フォーкус)

18	-	21
9	-	21
	-	

2

2

23 大塚 麻理子 (S1あすか)
長野 郁世 (ふじクラブ)

2

D
23

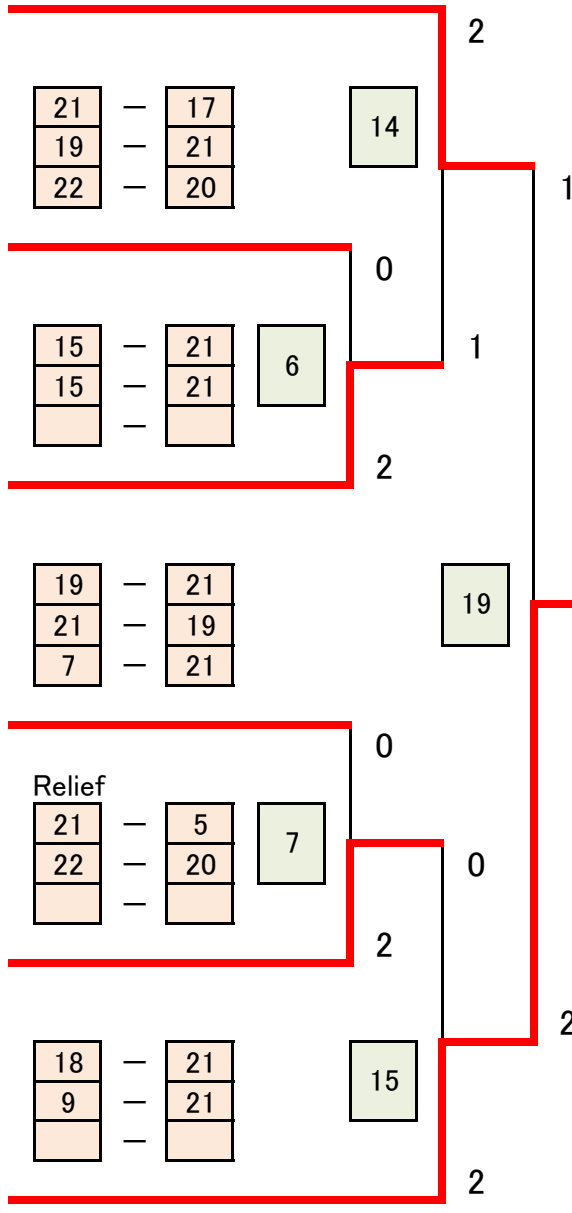

第78回秋季区民大会 決勝トーナメント(DL-4-決勝)

4 永吉 円良 (小松川高校)
齋藤 美尋 (小松川高校)

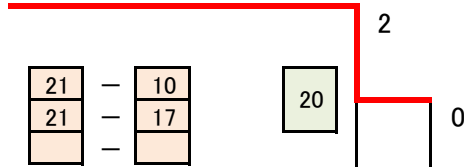

10 須長 友香里 (S1あすか)
奥山 みか (S1あすか)

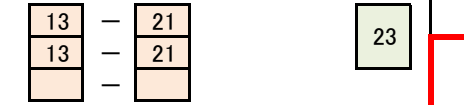

14 塩見 春花 (紅葉川高校)
平田 心優 (紅葉川高校)

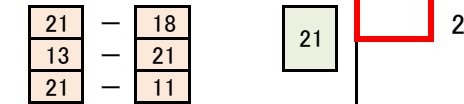

23 大塚 麻理子 (S1あすか)
長野 郁世 (ふじクラブ)



優勝
塩見 春花 (紅葉川高校)
平田 心優 (紅葉川高校)

準優勝
永吉 円良 (小松川高校)
齋藤 美尋 (小松川高校)

三位決定戦

10 須長 友香里 (S1あすか)
奥山 みか (S1あすか)

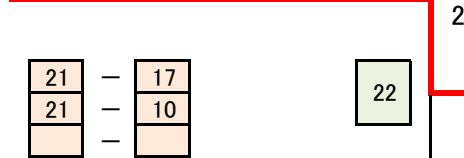

第三位
須長 友香里 (S1あすか)
奥山 みか (S1あすか)

23 大塚 麻理子 (S1あすか)
長野 郁世 (ふじクラブ)

