

第78回秋季区民大会 DL-2 (予選トーナメントA)

1 右立 奈美 (西葛西レディース)
藤木 美江 (西葛西レディース)

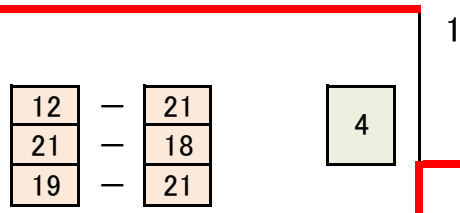

2 大野 みなみ (シャトルメイト)
新保 里奈 (まつごBC)

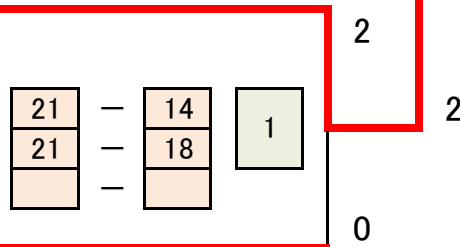

3 野村 由紀子 (S1あすか)
山田 ゆか (S1あすか)

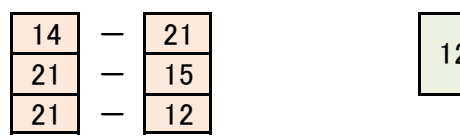

4 和泉 美和 (TOMOシス)
落合 真紀子 (TOMOシス)

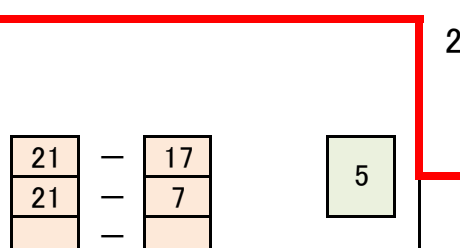

5 丸山 彩美 (南葛西BC)
山中 若葉 (南葛西BC)



A
2

第78回秋季区民大会 DL-2 (予選トーナメントB)

6 佐藤 恵子 (clover)
伊島 真由美 (clover)

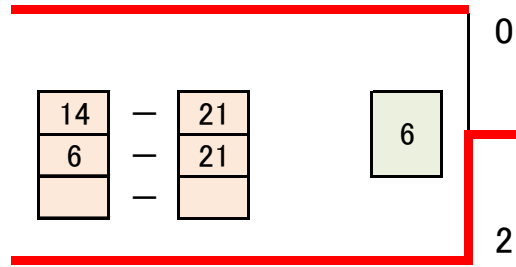

7 中村 千晶 (east)
平石 菜月 (east)



8 高橋 璃音 (東葛西BF)
北浦 裕子 (東葛西BF)

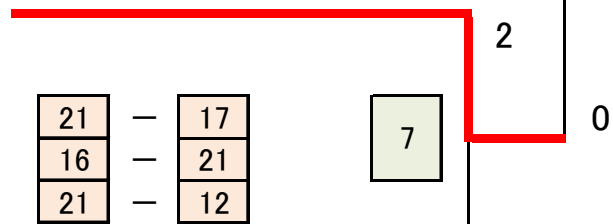

9 秋谷 美穂 (TOMOシス)
河合 早苗 (TOMOシス)



第78回秋季区民大会 DL-2 (予選トーナメントC)

10 蒲生 敦子 (clover)
中村 恵美子 (clover)

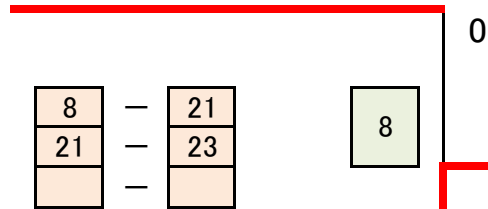

11 光地 誉子 (シャトルメイト)
岩井 とし子 (シャトルメイト)

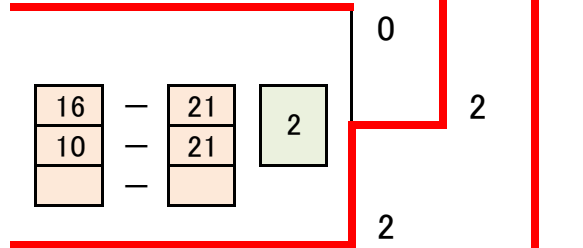

12 千葉 安代 (南葛西BC)
千葉 遥 (南葛西BC)



13 入江 美智子 (西葛西レディース)
谷口 恭子 (西葛西レディース)

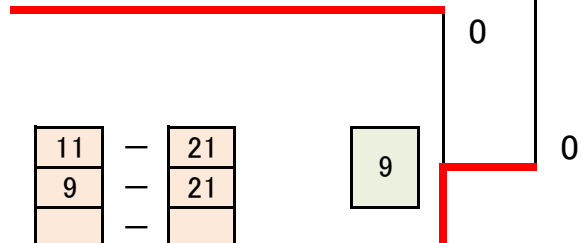

14 川上 ゆり江 (TOMOシス)
高木 絵理 (一般)



第78回秋季区民大会 DL-2 (予選トーナメントD)

15 千葉 幸恵 (S1あすか)
 関根 知実 (S1あすか)

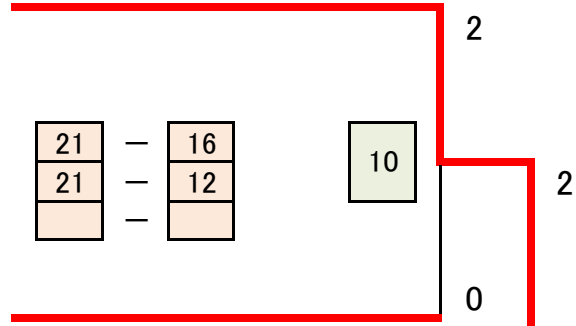

16 大村 真紀子 (一般)
 山崎 恵美 (一般)

21	-	16
21	-	12
	-	

17 渋谷 由紀 (西葛西フェニックス)
 渡慶次 里衣 (西葛西フェニックス)

21	-	13
15	-	21
21	-	16

18 角田 綾子 (INFINITY)
 野田 智美 (INFINITY)
****** RETIRED ******

Retired

	-	
	-	
	-	

19 佐藤 佳代子 (東葛西BF)
 西田 有美 (東葛西BF)

21	-	14
19	-	21
14	-	21

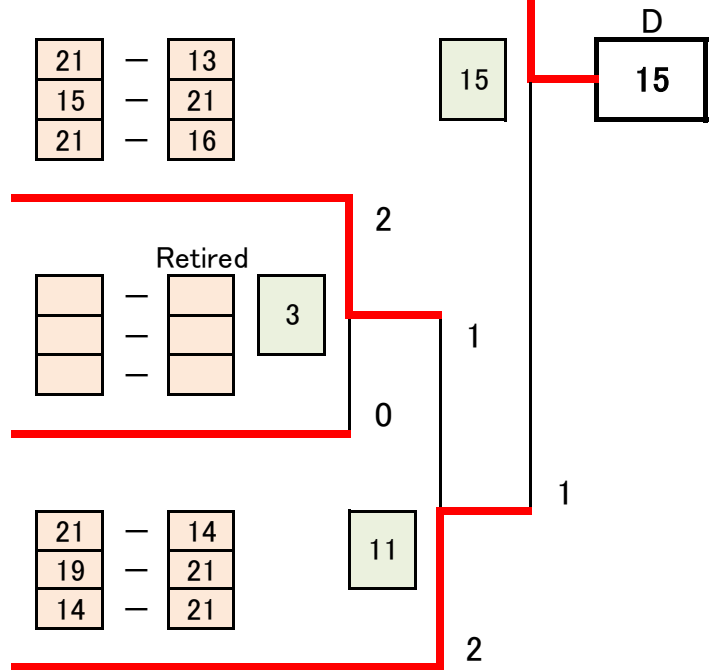

第78回秋季区民大会 DL-2 (決勝トーナメント)

2 大野 みなみ (シヤトルメイト)
新保 里奈 (まつごBC)

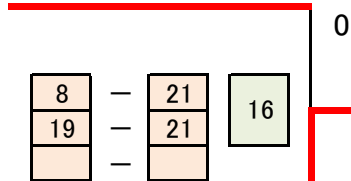

7 中村 千晶 (east)
平石 菜月 (east)

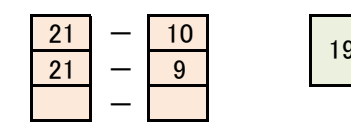

12 千葉 安代 (南葛西BC)
千葉 遥 (南葛西BC)

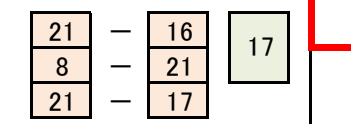

15 千葉 幸恵 (S1あすか)
関根 知実 (S1あすか)



優勝
中村 千晶 (east)
平石 菜月 (east)

準優勝
千葉 安代 (南葛西BC)
千葉 遥 (南葛西BC)

三位決定戦

2 大野 みなみ (シヤトルメイト)
新保 里奈 (まつごBC)

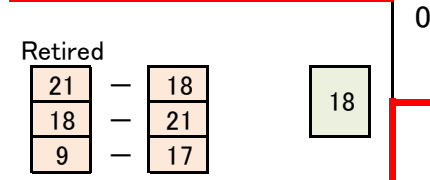

第三位
千葉 幸恵 (S1あすか)
関根 知実 (S1あすか)

15 千葉 幸恵 (S1あすか)
関根 知実 (S1あすか)

